

PARRILLA PROFESIONAL A GAS

UPC: 084691851219

COLOR: Acero inoxidable

CAPACIDAD: 120 cm

NOMENCLATURA: ZGU486NDTSS



BENEFICIOS

- Quemadores que te permiten alcanzar altas y bajas temperaturas, desde derretir chocolate hasta sofreír verduras.
- Superficie plana que al girarla te permite cocinar con opción a Wok gracias a las parrillas reversibles.
- Parrillas de fundición continua de máxima resistencia que te permiten desplazar fácilmente recipientes pesados entre los quemadores.
- Perillas con iluminación que brindan un toque estético y te indica cuál quemador está encendido.

ATRIBUTOS

- Medida 120 cm (48")
- Combustible: Gas
- Perillas metálicas con detalles de latón
- 6 quemadores sellados de flama dual (Simmer – Potente)*
- Frontal izquierdo **Multi-Ring**: 15,000 BTU 's*
- Posterior izquierdo: 14,000 BTU 's*
- Frontal derecho **Multi-Ring**: 15,000 BTU 's*
- Posterior derecho: 14,000 BTU 's*
- Central frontal: 12,000 BTU 's*
- Central posterior: 12,000 BTU 's*
- Plancha de acero inoxidable y aluminio: 16,900 BTU 's*
- Depósito para grasa removible bajo la plancha de cocción
- Cubierta de acero inoxidable para plancha
- Encendido eléctrico con reignición automática
- Superficie porcelanizada esmaltada
- Parrillas reversibles para Wok
- Luz indicadora de quemador encendido
- Iluminación LED debajo de la superficie de cocción
- Iluminación en perillas
- 120V / 15Amp

MEDIDAS Y PESOS

ALTO SIN EMPAQUE	21.59 cm
ANCHO SIN EMPAQUE	121.60 cm
PROFUNDO SIN EMPAQUE	69.85 cm
PESO SIN EMPAQUE	77.56 kg
ALTO CON EMPAQUE	45.00 cm
ANCHO CON EMPAQUE	127.00 cm
PROFUNDO CON EMPAQUE	86.00 cm
PESO CON EMPAQUE	102.96 kg

*Especificaciones de acuerdo a NOM de México.

ABRIL / 2021

INFORMACIÓN DE INSTALACIÓN

- Deje un espacio mínimo de 12" (30.48 cm) respecto de una pared adyacente sobre cada lado.
- Las áreas de trabajo adyacentes a la estufa deben contar con un espacio mínimo de 18" (45.72 cm) entre el mostrador de encimera.
- Para la instalación de la isla, deje un espacio mínimo de 2-1/2" (6.35 cm) entre la abertura y el extremo trasero de la mesada y un mínimo de 3" (7.62 cm) entre la abertura y los extremos laterales de la mesada.

CONVERSIÓN DE MEDIDAS

- Las medidas se muestran en centímetros.

PULGADAS	CM
7/8	2.22
2 1/2	6.35
4	10.16
8	20.32
12	30.48
16	40.64
18	45.72
22 3/4	57.78
46 1/4	117.47
48	121.92

DIAGRAMAS

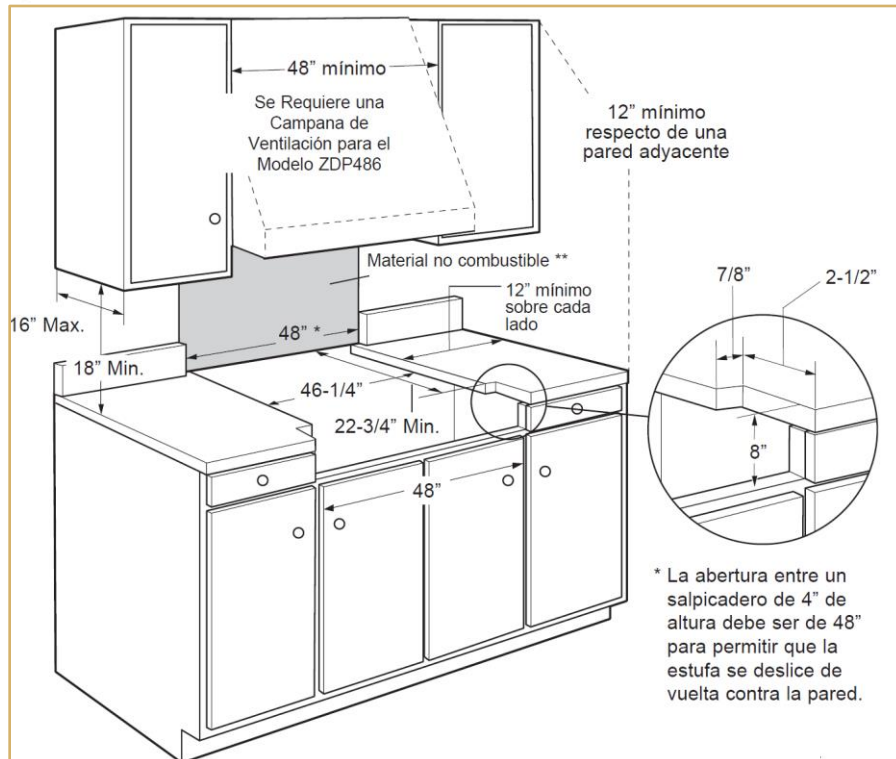

REQUERIMIENTOS DE INSTALACIÓN

INSTALACIÓN EN ALTITUD ELEVADA

A más de 6000 pies, el producto configurado para gas natural o gas propano requerirá la instalación del kit (WB28X39726 para gas natural y WB28X39727 para gas propano). Siga las instrucciones provistas con el kit.

MATERIALES PROVISTOS



Abrazadera de sujeción

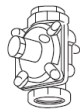

Regulador

MATERIALES REQUERIDOS (no provistos)



Sellador de Roscas de Tuberías

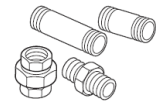

Accesorios de tubería



Válvula de apagado



Longitud máxima de 5 pies, 5/8" DE. Suministro de gas de metal flexible aprobado por CSA

NOTA: Adquiera una línea flexible nueva; no utilice una línea de gas flexible previamente usada.

HERRAMIENTAS REQUERIDAS



Sierra sable

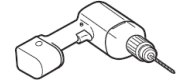

Perforadora y brocas apropiadas

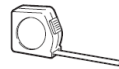

Cinta de medir



Llave ajustable

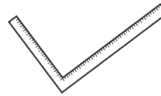

Regla de carpintero



Llave de cubo o llave de 1/4"



Gafas de seguridad



Destornillador de estrella #2



Nivel

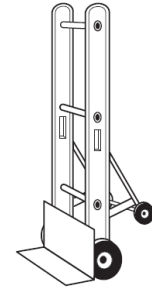

Carretilla de mano

ACCESORIOS ADICIONALES

- Se recomienda utilizar Kit Básico de Conexión para equipos de gas Mabe – WS01A00000